

CLIMER

Моноблочный кондиционер
модель VX 32

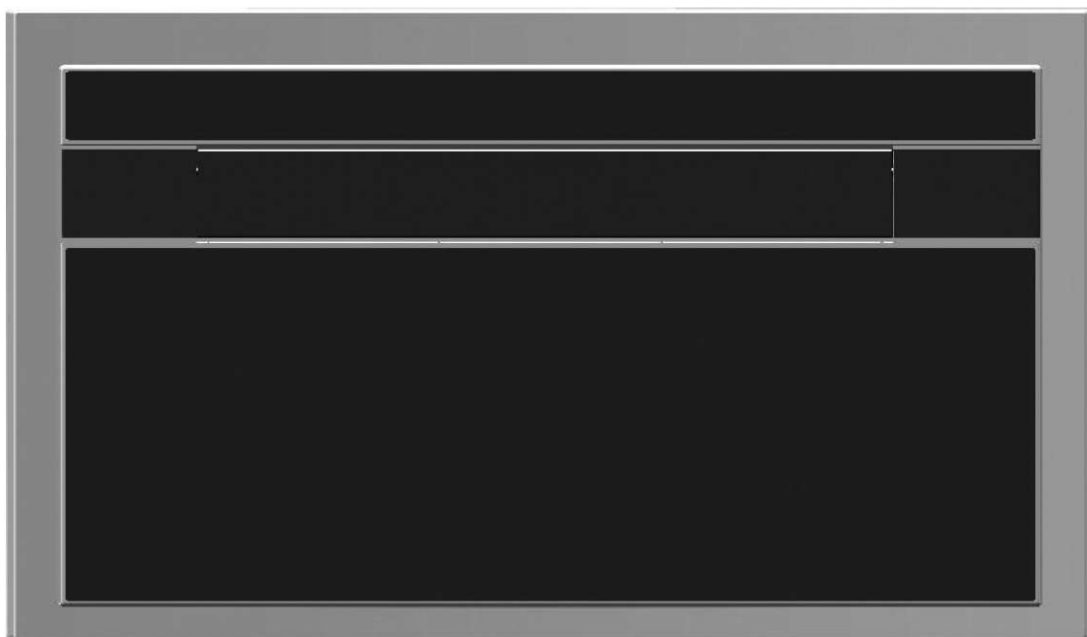

РУКОВОДСТВО ПО УСТАНОВКЕ И ЭКСПЛУАТАЦИИ

ПЕРЕД УСТАНОВКОЙ И ЭКСПЛУАТАЦИЕЙ ДАННОГО КОНДИЦИОНЕРА
ВНИМАТЕЛЬНО ОЗНАКОМЬТЕСЬ С ИНСТРУКЦИЕЙ

СОДЕРЖАНИЕ

1. ОБЩИЕ УКАЗАНИЯ

1.1 ВВЕДЕНИЕ.....	1
1.2 ТРЕБОВАНИЯ БЕЗОПАСНОСТИ.....	1
1.3 ПРАВИЛА ПРИЕМКИ	2
1.4 ПРАВИЛА ТРАНСПОРТИРОВКИ	2
1.5 КОМПЛЕКТНОСТЬ.....	2
1.6 ТЕХНИЧЕСКИЕ ХАРАКТЕРИСТИКИ.....	3

2. ПОРЯДОК УСТАНОВКИ

2.1 ВЫБОР МЕСТА МОНТАЖА.....	4
2.2 БУМАЖНЫЙ ШАБЛОН.....	4
2.3 СВЕРЛЕНИЕ ОТВЕРСТИЙ	6
2.4 ЗАКРЕПЛЕНИЕ КРОНШТЕЙНА.....	7
2.5 УСТАНОВКА ТРУБ.....	7
2.6 УСТАНОВКА РЕШЕТОК	8
2.7 УСТАНОВКА КОНДИЦИОНЕРА НА КРОНШТЕЙН.....	9

3. ЭКСПЛУАТАЦИЯ

3.1 ДИСПЛЕЙ	10
3.2 ПУЛЬТ ДИСТАНЦИОННОГО УПРАВЛЕНИЯ	10
3.3 РЕЖИМ НАГРЕВА	11
3.4 РЕЖИМ ОХЛАЖДЕНИЯ	11
3.5 РЕЖИМ ОСУШЕНИЯ	12
3.6 РЕЖИМ ВЕНТИЛЯТОРА.....	12
3.7 СПЯЩИЙ РЕЖИМ	13
3.8 АВТОМАТИЧЕСКИЙ РЕЖИМ РАБОТЫ.....	13
3.9 ФУНКЦИЯ КНОПКИ “TIMER OFF”	14
3.10 ФУНКЦИЯ КНОПКИ “TIMER ON”	14
3.11 ФУНКЦИЯ ЭЛЕКТРОНАГРЕВА.....	15
3.12 ФУНКЦИЯ ПАНЕЛИ УПРАВЛЕНИЯ.....	16
3.13 СИСТЕМА СВЕЖЕГО ВОЗДУХА.....	17
3.14 УСТАНОВКА И ЗАМЕНА БАТАРЕИ.....	17
3.15 ЭКСПЛУАТАЦИЯ.....	18
3.16 ВОЗМОЖНЫЕ ПРОБЛЕМЫ И МЕТОДЫ ИХ УСТРАНЕНИЯ.....	19

1. ОБЩИЕ УКАЗАНИЯ

1.1 ВВЕДЕНИЕ

Внимание: Не нарушайте целостность упаковки до времени монтажа кондиционера.

После вскрытия упаковки проверьте целостность и сохранность содержимого. (Смотрите список комплектности). В случае отсутствия комплектующих обратитесь к вашему представителю торговой фирмы.

Данный кондиционер предназначен для охлаждения и нагрева воздуха в помещении и должен быть использован только для этой цели.

Производитель не несет ответственности за порчу имущества или нанесения увечий людям или животным из-за некорректной установки или несоблюдения правил эксплуатации.

Данный кондиционер содержит хладагент R410A, и должен утилизироваться через специальные места, указанные правительственными или местными органами власти. Для получения сведений о старом оборудовании обратитесь в администрацию города.

Не включайте кондиционер до его полной сборки и монтажа в соответствующем месте.

До начала эксплуатации оборудования проверьте, что оно подключено к электрической розетке, установленной и заземленной в соответствии с местными нормами и требованиями.

1.2 ТРЕБОВАНИЯ БЕЗОПАСНОСТИ

Соблюдайте нижеследующие меры предосторожности при пользовании электрическим оборудованием:

Не кладите какие-либо предметы на прибор и не загромождайте его. Если при работе кондиционера рядом находятся дети или животные, внимательно присматривайте за ними.

Внимание:

До подключения прибора снимите упаковку и проверьте его целостность.

Не позволяйте детям играть с упаковкой, например, с полиэтиленовыми пакетами.

Никогда не включайте кондиционер, если он поврежден, неисправен, частично разобран или какие-либо части отсутствуют или сломаны, в том числе при повреждении шнура питания или штепсельной вилки. Обратитесь в сервисный центр для осмотра и починки для избежания риска возникновения пожара, взрыва ит.д.

Не пытайтесь ремонтировать и не заменяйте детали кондиционера самостоятельно, так как это может вас лишить гарантии, обратитесь в сервисную службу.

Всегда подключайте прибор к источнику питания, электрическое напряжение, частотность и нормы которого соответствуют указанным на идентифицирующей плате.

Данный кондиционер не предназначен для работы в местах с высокой влажностью и сыростью.

Не устанавливайте кондиционер рядом с открытым огнем, плитой или электронагревательными устройствами или поверхностями.

оставляйте шнур питания проходящим через край стола. Проведите его в недоступном месте. Никогда не помещайте шнур питания под ковром. Не включайте кондиционер в помещениях, где хранится бензин, краски или другие легковоспламеняющиеся вещества.

Перед осуществлением ремонта или операции по уходу за кондиционером отсоедините шнур питания от электрической розетки.

Не заменяйте детали кондиционера самостоятельно, если только этот процесс не описан в руководстве по обслуживанию или опубликованных инструкциях.

Не выдергивайте, не переносите и не сгибайте электрический кабель, подсоединенный к кондиционеру, даже он отсоединен от источника питания, для того чтобы избежать длительного прямого контакта с потоком воздуха из кондиционера и закрытым пространством без вентиляции в течение длительного времени.

Ремонт или техническое обслуживание должны производиться квалифицированным работником из сервисного центра в соответствии с инструкциями, приведенным в данной брошюре. Не вносите изменения в прибор в связи с всевозможными рисками, за которые производитель не будет нести ответственности.

Данное руководство с инструкциями является неотъемлемой частью прибора, и должно быть сохранено на случай приобретения другим владельцем или повторной установки. В случае повреждения или потери данного руководства потребуйте дополнительный экземпляр.

1. ОБЩИЕ УКАЗАНИЯ

1.10 ПРАВИЛА ПРИЕМКИ ТОВАРА

Кондиционер поставляется в защитной упаковке. К нему прилагается данное руководство, которое является неотъемлемой частью прибора, с которым необходимо внимательно ознакомиться и сохранить.

Распаковав кондиционер, убедитесь в наличии комплектующих и отсутствии механических повреждений.

1.11 ПРАВИЛА ТРАНСПОРТИРОВКИ

Вы должны полностью быть осведомлены о весе кондиционера, прежде чем поднять его. Примите все необходимые меры предосторожности для избежания повреждения прибора или нанесения травм. Желательно снимать упаковку только тогда, когда он будет помещен на место монтажа. Аккуратно удалите скотч с кондиционера. Упаковку следует снимать правильно и не оставлять в пределах досягаемости детей, так как они представляют потенциальную опасность.

1.12 КОМПЛЕКТНОСТЬ

1. КРОНШТЕЙН ДЛЯ КРЕПЛЕНИЯ
2. ПУЛЬТ ДИСТАНЦИОННОГО УПРАВЛЕНИЯ
3. ДЕРЖАТЕЛЬ ДЛЯ ПУЛЬТА ДИСТАНЦИОННОГО УПРАВЛЕНИЯ
4. ДРЕНАЖНЫЙ ШЛАНГ
5. НАРУЖНЫЕ ПЛАСТИКОВЫЕ РЕШЕТКИ ДЛЯ ПРИТОКА И УДАЛЕНИЯ ВОЗДУХА
6. ТРУБА ДЛЯ ОТВЕРСТИЯ ДЛЯ ПРИТОКА ВОЗДУХА (160 mm.)
7. ТРУБА ДЛЯ ВЫПУСКНОГО ОТВЕРСТИЯ (150 mm.)
8. КОМПЛЕКТ ВИНТОВ И АНКЕРНЫХ БОЛТОВ
9. ШНУР ДЛЯ ЗАКРЕПЛЕНИЯ РЕШЕТКИ
10. ИНСТРУКЦИЯ ПО ЭКСПЛУАТАЦИИ И МОНТАЖУ
11. БУМАЖНЫЙ ШАБЛОН ДЛЯ ВЫПОЛНЕНИЯ ОТВЕРСТИЙ (см. рисунок)
12. КОЛЬЦО ДИАМЕТРОМ 160 мм
13. КОЛЬЦО ДИАМЕТРОМ 150 мм

VX32 может быть подсоединено только к источнику питания с сопротивлением не более, чем 0.193 Ом. В случае необходимости обращайтесь к вашему поставщику энергии для подробной информации.

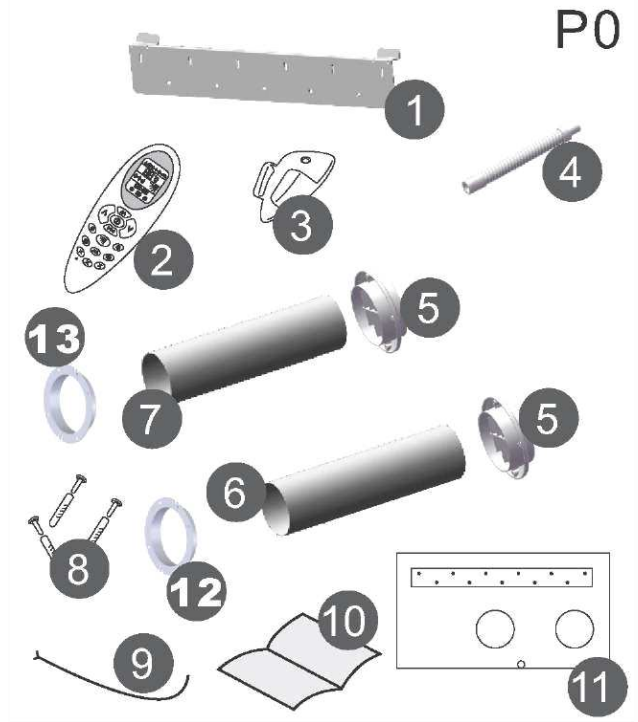

На данное изделие распространяется Директива 2006/95/ЕС с поправками 92/31/ЕЕС и 93/68/ЕЕС.



Электрические и электронные устройства должны утилизировываться не вместе с бытовым мусором, а через специальные места, указанные правительственными или местными органами власти. Для получения сведений о старом оборудовании обратитесь в администрацию.



Батареи, используемые в пульте дистанционного управления, содержит компоненты, опасные для окружающей среды. Правильная утилизация поможет предотвратить вредное воздействие на среду и здоровье человека.

1. ОБЩИЕ УКАЗАНИЯ

1.6 ТЕХНИЧЕСКИЕ ХАРАКТЕРИСТИКИ (P1,P2)

МОДЕЛЬ	VX 32
Мощность в режиме охлаждения * Вт (БТЕ)	3220(11000)
Мощность в режиме нагрева * Вт (БТЕ)	3520(12000)
Электронагрев * Вт (БТЕ)	500(1700)
Номинальное напряжение (В)	230
Потребление электроэнергии в режиме охлаждения* (Вт)	1410
Коэффициент энергоэффективности на охлаждение* (A)	6.3
Потребление электроэнергии в режиме нагрева* (Вт)	1370
Коэффициент энергоэффективности на нагрев* (A)	6.2
Воздушный поток (м ³ /ч)	450
Уровень шума (дц)	48
Осушение* (л/24ч)	26.4
Произвольная температура (дистанционное управление)	18-30°C
Плавкий предохранитель (ТЗ.15L)	250В
Хладагент	R410A
Общий потенциал нагрева (GWP)	1750
Размеры В/Д/Ш (см)	58/100/24.5
Масса (кг)	45

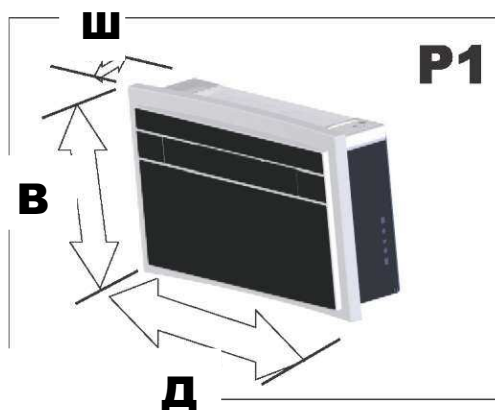

*Вышеуказанные данные могут меняться в целях улучшения технических характеристик

НОРМЫ СТАНДАРТА -EN 14511-

УСЛОВИЯ ЗАМЕРА В РЕЖИМЕ ОХЛАЖДЕНИЯ И ОСУШЕНИЯ

- Внутри 27°C DB; 19°C WB
- Снаружи 35°C DB; 24°C WB

ДЕЙСТВУЮЩИЕ УСЛОВИЯ В РЕЖИМЕ НАГРЕВА

- Внутри 7°C DB; 6°C WB
- Снаружи 20°C DB

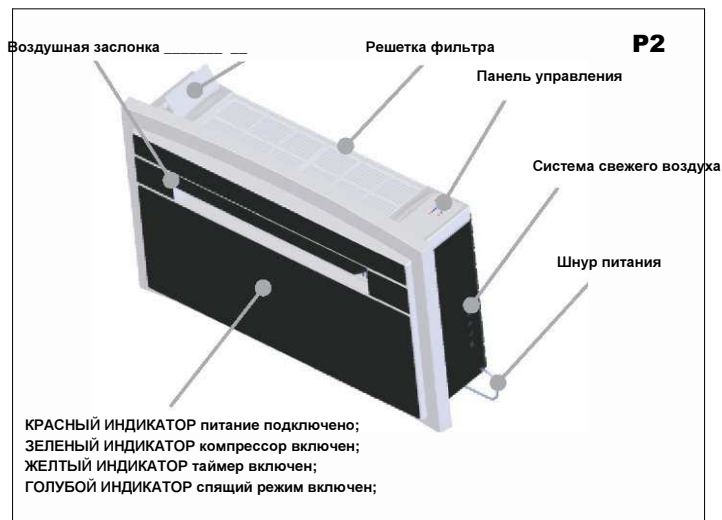

Дисплей покажет как установочную температуру, так и температуру воздуха в помещении. После регулирования установочной температуры она высветится на экране 15 раз, затем в течение 70 секунд будет показываться температура в помещении. После дисплей отключится до следующих настроек.

2. ПОРЯДОК УСТАНОВКИ

2.1 ВЫБОР МЕСТА

УСТАНОВКИ (P3)

Для того чтобы кондиционер работал наилучшим образом, во избежания различного рода поломок и опасностей, вы должны подобрать для монтажа соответствующее место. Полностью следуйте нижеприведенным инструкциям

- Кондиционер должен быть установлен на стене, по обеим сторонам от которой имеется расстояние как минимум в 2 метра. (См. рисунок P3)

- Кондиционер должен быть установлен таким образом, чтобы оставалось достаточно пространства вокруг, как показано на рисунке.

- Стена, на которой будет производиться монтаж, должна быть прочной, чтобы выдержать массу кондиционера.

После выбора места монтажа, как указано выше, убедитесь, что выбранное пространство можно просверлить без всяческих помех (балки, опоры, трубы, провода и т.д.).

Также убедитесь, что нет никаких помех с внешней стороны стены, которые могут затруднить циркуляцию воздуха сквозь просверленные отверстия, как например: (растения и их листья, панельная обшивка, водосточные трубы и т.д.). Любое загромождение может препятствовать правильной работе кондиционера.

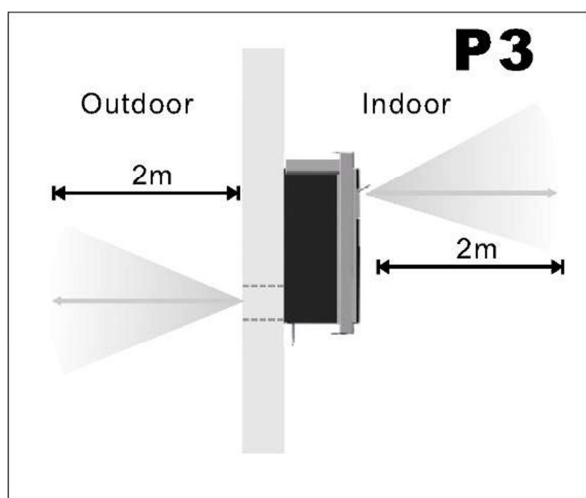

2.2 БУМАЖНЫЙ ШАБЛОН (P4)

После того как вышеизложенные рекомендации были соблюдены, прикрепите шаблон к стене.

До того как сверлить еще раз убедитесь, что на участке, где вы собираетесь сверлить отверстия, нет никаких помех, которые могут быть спрятаны внутри стены, как например: электропроводка, водяные или газовые трубы или поддерживающие перекладины или балки. Воспользуйтесь при этом уровнем, так как кондиционер должен быть установлен ровно.

Внимательно следуйте инструкциям по установке

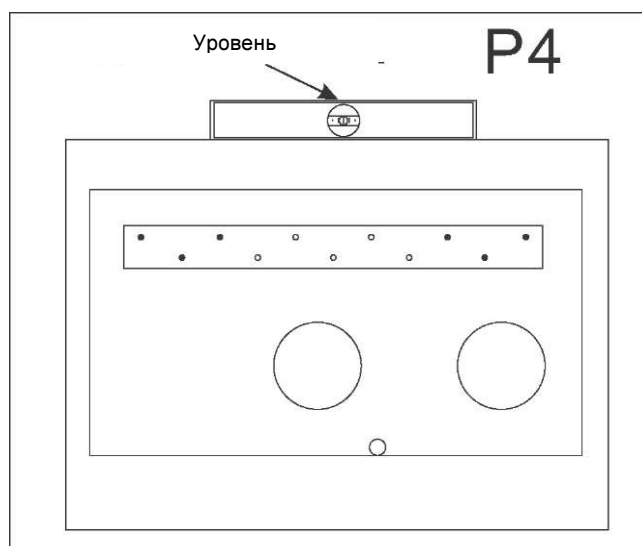

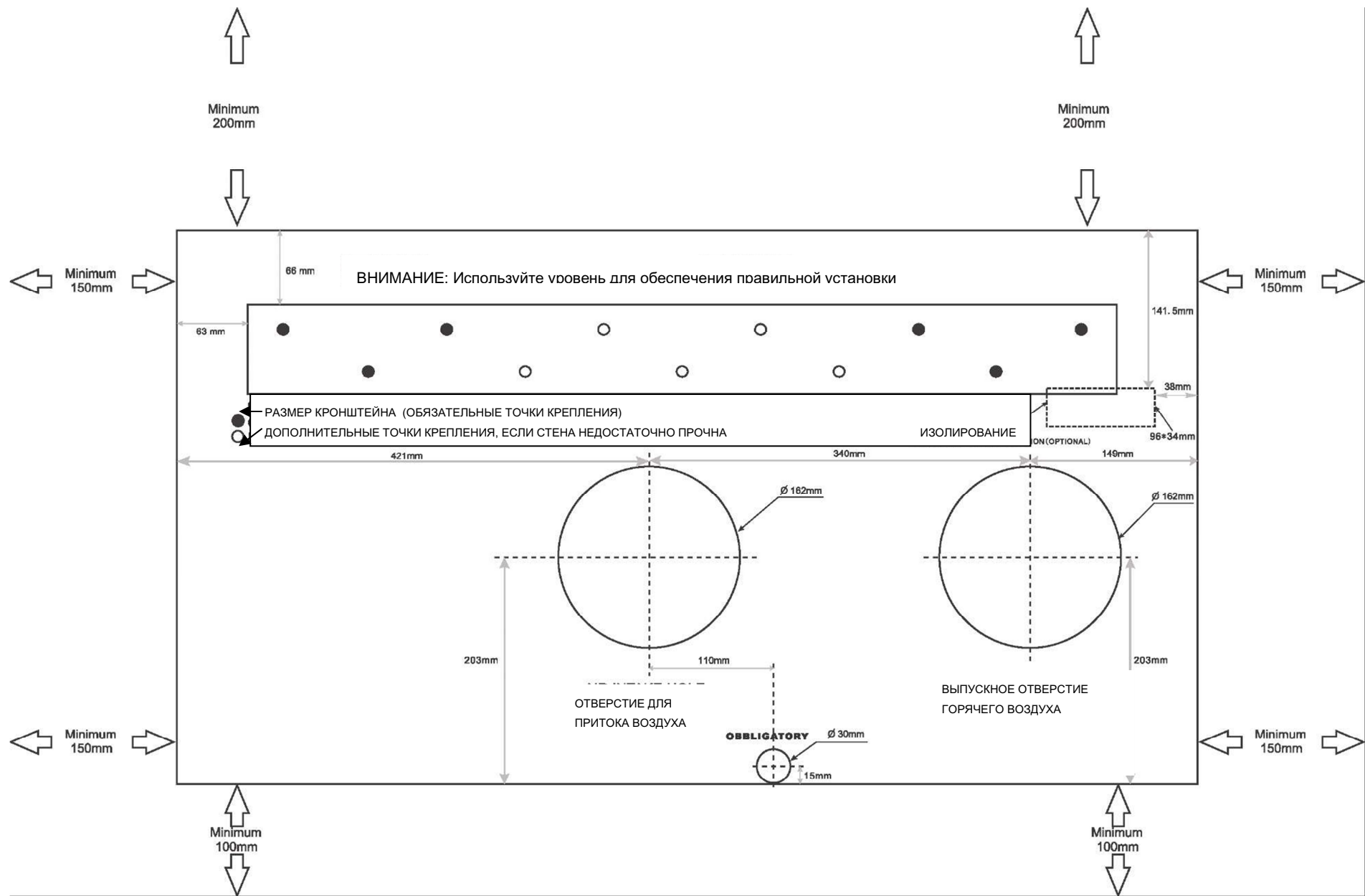

2. ПОРЯДОК УСТАНОВКИ

2.3 СВЕРЛЕНИЕ ОТВЕРСТИЙ (P5)

Внимание: Если вы сверлите отверстия выше первого этажа, убедитесь, что эта площадь надежна, и держите под контролем наружную стену до окончания сверления.

ВНУТРЕННЕЕ И НАРУЖНЕЕ ОТВЕРСТИЯ (P6)
Для выполнения этой операции надо использовать соответствующие инструменты (сверла с алмазным наконечником или станок для колонкового бурения с крутящим моментом, соответствующим максимальной мощности). Найдите центр отверстий, просверленных предварительно, используйте насадку диаметром 162мм, чтобы просверлить отверстия для входа и выхода воздуха.

Рекомендуется, чтобы отверстия были просверлены под небольшим уклоном (3-5градуса), чтобы предотвратить стекание воды из труб.

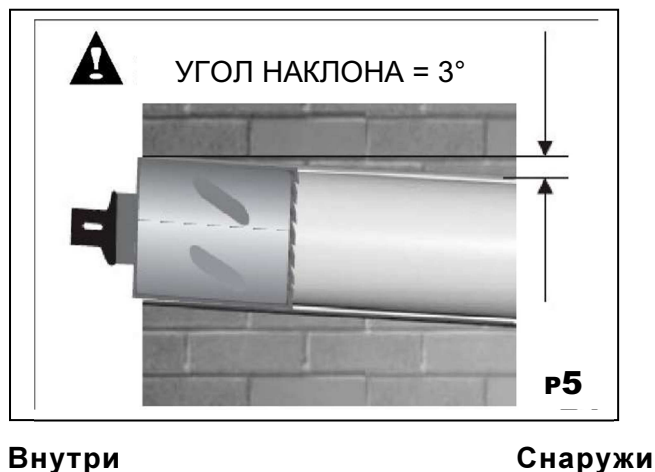

ДРЕНАЖНОЕ ОТВЕРСТИЕ (P13)

Данный кондиционер имеет двойную систему слива конденсата.

Перед установкой кондиционера подходящую для вас систему. Внимательно ознакомьтесь со следующей инструкцией.

Система "А": просверлите в стене отверстие диаметром 30 мм, как показано на шаблоне. Слив осуществляется самотеком. **По этой причине важно сверлить под уклоном как минимум в 3 градуса:** соедините дренажный шланг(резиновым концом) к кондиционеру (задняя сторона) после того, как вытащите черную резиновую пробку (см. P13). При данном решении вопроса вы направляете слив так, чтоб не причинять неудобств вашим соседям.

Если вы воспользовались системой "А", не выдергивайте черную резиновую пробку системы "В".

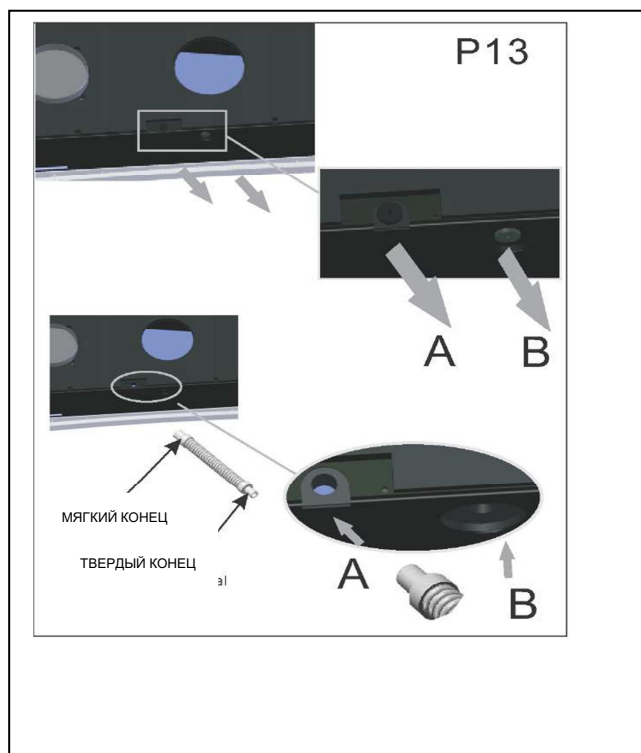

Способ "А" более распространен. Отводная труба выводится наружу, где без проблем сливается вода или можно подсоединить ее дальше. Это решение подходит для стран, где бывает жарко и умеренная холодная температура.

2. ПОРЯДОК УСТАНОВКИ

Система "В": в случае, невозможном установить дренажный шланг, как описывается в системе "А", используйте способ "В" и не выдергивайте черную резиновую пробку системы "А", Обычно отверстие системы "В" используется при низкой температуре снаружи, таким образом, мы препятствуем появлению льда в отводной трубе. Этот способ также удобен при присоединении внутреннего дренажного шланга, когда нежелательно, чтоб труба была видна снаружи.

2.4 ЗАКРЕПЛЕНИЕ КРОНШТЕЙНА (P6)

- Просверлите отверстия для закрепления кронштейна на стене, используя рекомендуемые 6 черных точек, указанные на бумажном образце. Если стена недостаточно прочна, используйте дополнительные анкерные болты, нарисованные серым цветом.

- Для анкерных болтов, входящих в комплект, требуются отверстия диаметром 8мм; нужно предварительно удостовериться подходят ли они для вашей стены или использовать другие. Производитель не несет ответственности за недоучет при анкеровки во время монтажа.

P6



2.5 УСТАНОВКА ТРУБ (P20)

- После того, как просверлили отверстия нужно зафиксировать пластиковые трубы, прилагаемые к кондиционеру.

- Трубка диаметром в 160 мм (входное отверстие для свежего воздуха) вставляется в правое отверстие. Длина труб должна быть равна глубине стены плюс 10 мм. Воспользуйтесь слесарной ножовкой для того, чтобы распилить трубы необходимой длины. Помните, что изменение должно иметь такой же уклон отверстий (как минимум в 3 градуса)

- Диаметр трубы почти такой же, как и диаметр отверстия, сделанный сверлом в 162 мм, так что вам понадобится приложить усилия, чтобы установить трубу. В крайнем случае, вы можете воспользоваться резиновым молотком или куском дерева, чтобы слегка протолкнуть трубу.

- Воспользуйтесь теми же инструкциями при установке левой трубы (отверстие для выхода воздуха) диаметром в 150 мм. Диаметр трубы немного меньше, чем диаметр отверстия, сделанный сверлом в 162 мм.

- Поместите трубки в центр отверстий в стене и изолируйте их по периметру от проникновения воздуха или влаги, воспользовавшись полиуретановой пеной и замазав штукатуркой.



∅ 150мм ∅ 160мм

2. ПОРЯДОК УСТАНОВКИ

2.6 УСТАНОВКА РЕШЕТОК

(P7, P8, P9, P10)

Внимательно ознакомьтесь с процессом установки решеток в трубы. Одна решетка подходит внешней стороне трубы, а другая – внутренней. Впускное отверстие для воздуха – самое большое, и решетка таким образом соответствует внешней стороне воздухозаборной трубки. Вставьте шнур в дырочку. Согните внешнюю решетку пополам, сжимая шнур свободной рукой. Вставьте руку с решеткой внутрь трубы. Позвольте решетке выпрямиться потяните шнур к себе. Одна решетка подходит внешней стороне трубы, а другая – внутренней. Приложив немного терпения и усилий, вы установите обе решетки соответственно. Держа шнур, вставьте пальцы между пластинами и тяните решетку к себе, пока она не сядет, так чтобы она находилась в вертикальном положении. Если решетки находятся в пределах досягаемости, рекомендуется с внешней стороны прикрутить их шурупами диаметром 6 мм. Скрутите шнур и закрепите его на выемке внутреннего ободка

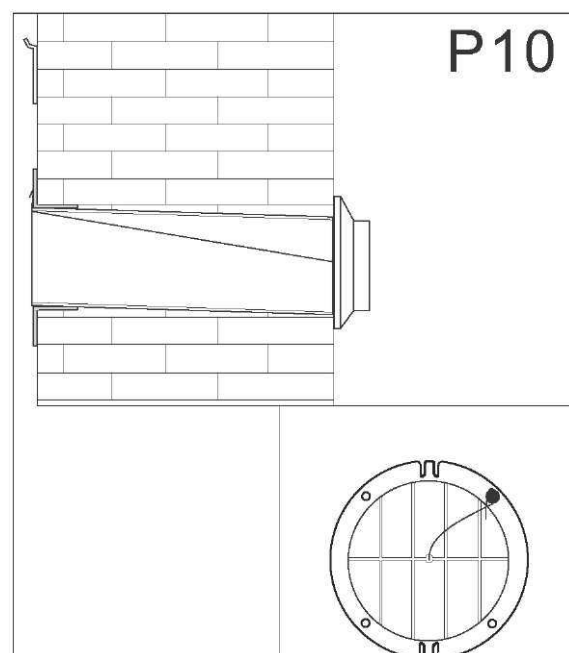
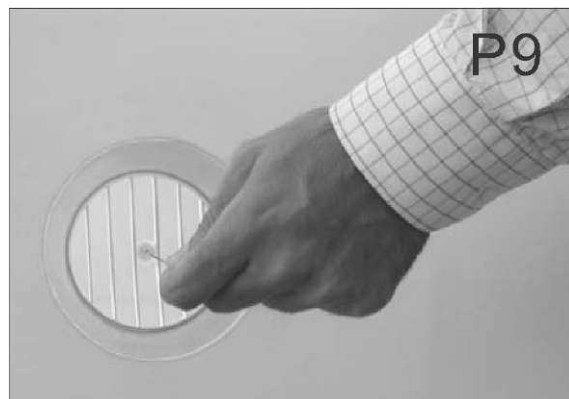
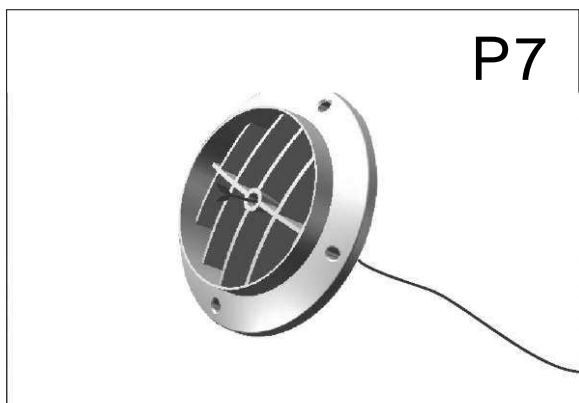

2. ПОРЯДОК УСТАНОВКИ

2.7 УСТАНОВКА КОНДИЦИОНЕРА НА КРОНШТЕЙН (P11,P12)

Убедившись, что кронштейн прочно зафиксирован на стене, все в порядке с проводами и дренажным шлангом, установите кондиционер на кронштейн.

Приподнимите его, держа за основания, слегка вводя внешние вентиляционные кольца в два больших отверстия на стене. Теперь втолкните его до упора, приподнимите прибор и убедитесь, что кондиционер сел на кронштейн.

Тщательно осмотрите заднюю часть и убедитесь, что кондиционер прочно прилегает к стене, нет никаких щелей и что два пластиковых полукруга на задней части кондиционера помещены внутрь двух пластиковых трубопровода внутри стены.

Прибор нельзя устанавливать в прачечной.

Прибор должен быть установлен так, чтобы штепсельная вилка была доступна.

Прибор должен быть установлен в соответствии с общими правилами техники безопасности.

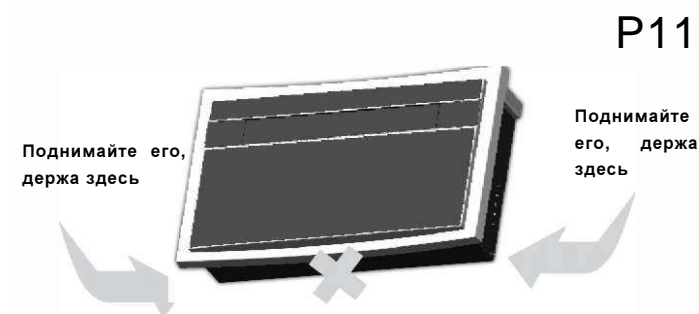

P14

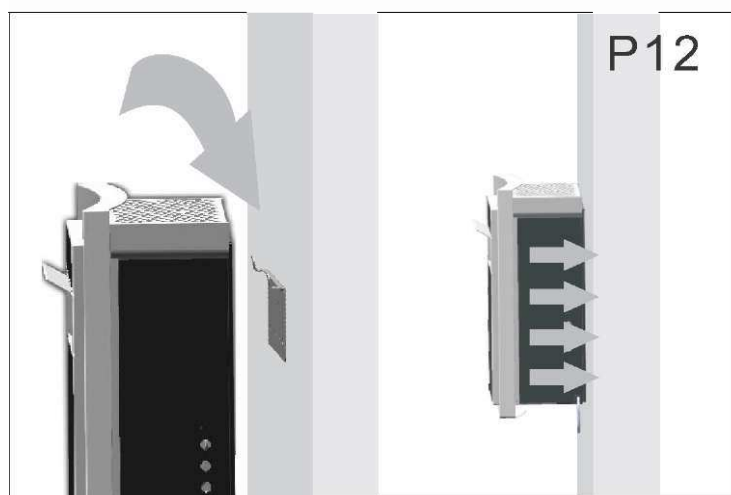

3. ЭКСПЛУАТАЦИЯ

3.1 ДИСПЛЕЙ

Символы	Значение	Символы	Значение
	Режим "auto"		Скорость вентилятора
	Режим охлаждения		Направление потока воздуха
	Режим осушения		Таймер выключения
	Режим вентилятора		Таймер включения
	Режим нагрева		Спящий режим
88:88	Часы	88°C	Температура
X	Не используется		Электронагрев

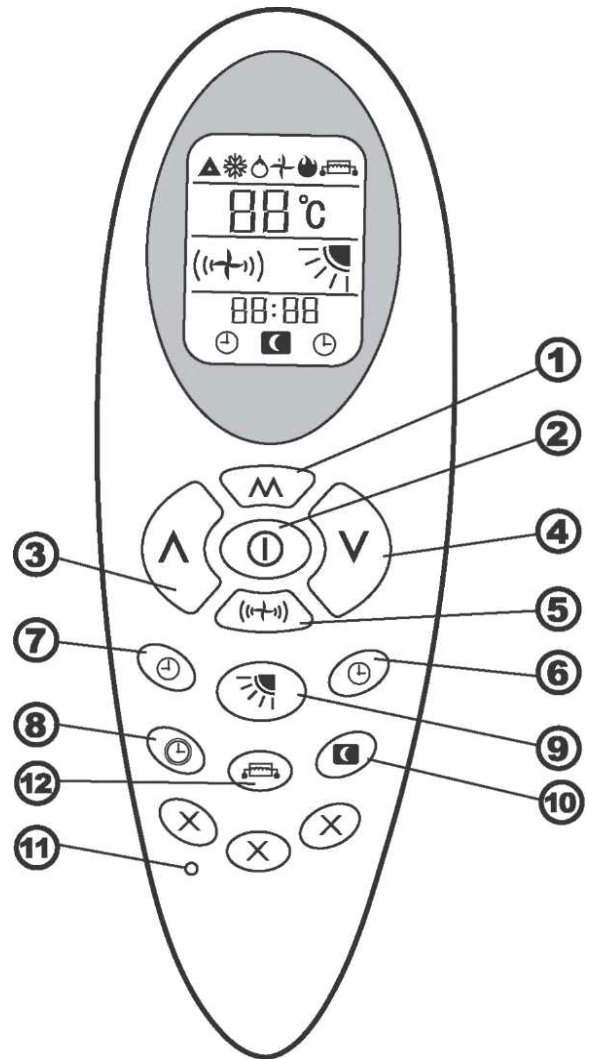

3.2 ПУЛЬТ ДИСТАНЦИОННОГО УПРАВЛЕНИЯ

1. **MODE BUTTON:** Кнопка настроек кондиционера на какой-либо режим
2. **ON/OFF BUTTON:** Кнопка включения питания
3. **UP BUTTON:** Кнопка увеличения температуры и времени
4. **DOWN BUTTON:** Кнопка уменьшения температуры и времени
5. **FAN SPEED BUTTON:** Кнопка настроек скорости вентилятора
6. **TIMER ON BUTTON:** Кнопка автоматического включения в заданное время
7. **TIMER OFF BUTTON:** Кнопка автоматического отключения в заданное время
8. **CLOCK BUTTON:** Кнопка для настроек часов
9. **LOUVER SWING BUTTON:** Кнопка настроек направления потока воздуха
10. **SLEEP BUTTON:** Кнопка настроек комфортных условий по температуре и влажности
11. **RESET BUTTON:** Кнопка сброса
12. **ELECTRICAL HEAT BUTTON:** Кнопка электронагрева для увеличения мощности нагрева в холодную зиму.

3. ЭКСПЛУАТАЦИЯ

3.3 РЕЖИМ НАГРЕВА

Последовательность действий

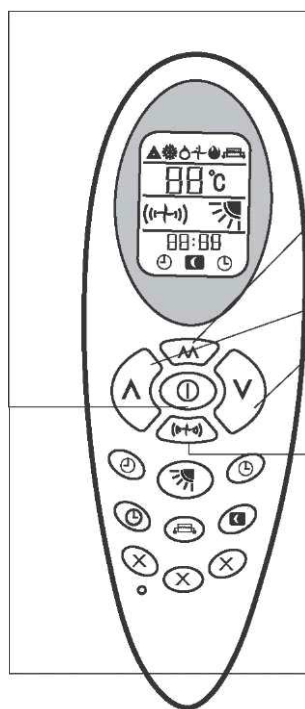
**1**

Нажмите кнопку **ON/OFF** и включите кондиционер.

2

Нажмите кнопку **MODE** и установите режим нагрева "☀", кондиционер начнет работать в этом режиме.

3

Нажмите кнопку **UP** "▲" или кнопку **DOWN** "▼" для того чтобы установить подходящую температуру.

4

Нажмите кнопку **FAN SPEED** "+" для настройки скорости, (+) - медленная скорость, ((+)) - средняя скорость, ((+)) - высокая скорость, мигающее ((+)) - авторежим.

5

Нажмите кнопку **ON/OFF**, чтобы выключить кондиционер. В следующее включение кондиционер будет именно в этом режиме.

3.4 РЕЖИМ ОХЛАЖДЕНИЯ

Последовательность действий

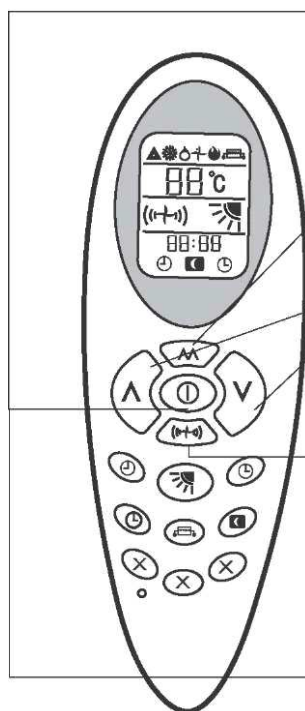
**1**

Нажмите кнопку **ON/OFF** и включите кондиционер.

2

Нажмите кнопку **MODE** и установите режим охлаждения "❄", кондиционер начнет работать в этом режиме.

3

Нажмите кнопку **UP** "▲" или кнопку **DOWN** "▼" для того чтобы установить подходящую температуру.

4

Нажмите кнопку **FAN SPEED** "+" для настройки скорости, (+) - медленная скорость, ((+)) - средняя скорость, ((+)) - высокая скорость, мигающее ((+)) - авторежим.

5

Нажмите кнопку **ON/OFF**, чтобы выключить кондиционер. В следующее включение кондиционер будет именно в этом режиме.

3. ЭКСПЛУАТАЦИЯ

3.5 РЕЖИМ ОСУШЕНИЯ

Последовательность действий

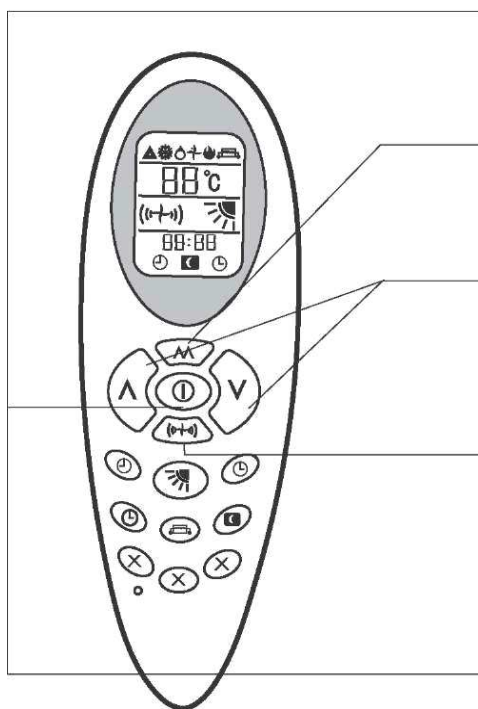
**1**

Нажмите кнопку **ON/OFF** и включите кондиционер.

2

Нажмите кнопку **MODE** и установите режим осушения " ◊ ", кондиционер начнет работать в этом режиме.

3

Нажмите кнопку **UP** " ^ " или кнопку **DOWN** " v " для того чтобы установить подходящую температуру.

4

Кнопка **FAN SPEED** " + " заблокирована, так как в этом режиме скорость вентилятора внутри помещения всегда медленная.

5

Нажмите кнопку **ON/OFF**, чтобы выключить кондиционер. В следующее включение кондиционер будет именно в этом режиме.

3.6 РЕЖИМ ВЕНТИЛЯТОРА

Последовательность действий

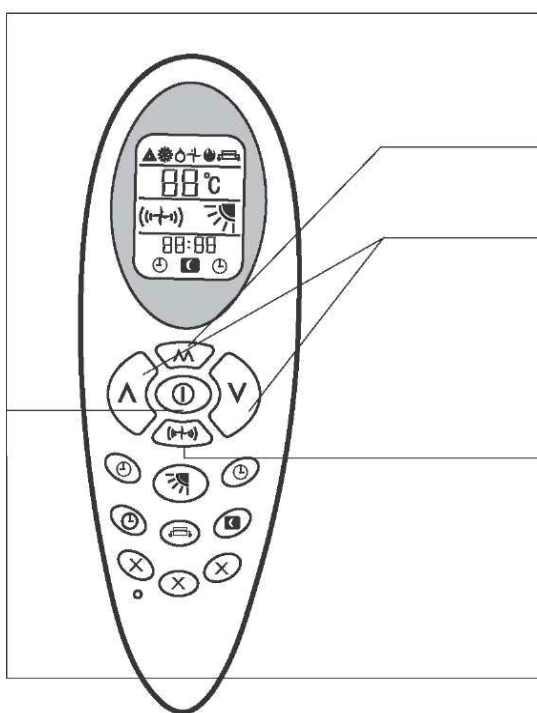
**1**

Нажмите кнопку **ON/OFF** и включите кондиционер.

2

Нажмите кнопку **MODE** и установите режим вентилятора " + ", кондиционер начнет работать в этом режиме.

3

Нажмите кнопку **UP** " ^ " или кнопку **DOWN** " v " для того чтобы установить подходящую температуру.

4

Нажмите кнопку **FAN SPEED** " (+) " для настройки скорости вентилятора. (+) - медленная скорость, ((+)) - средняя скорость, ((+)) - высокая скорость, мигающее ((+)) - авторежим. Авторежим - скорость, полученная в результате разницы между комнатной температурой и настроенной температурой.

5

Нажмите кнопку **ON/OFF**, чтобы выключить кондиционер. В следующее включение кондиционер будет именно в этом режиме.

3. ЭКСПЛУАТАЦИЯ

3.7 СПЯЩИЙ РЕЖИМ

Последовательность действий

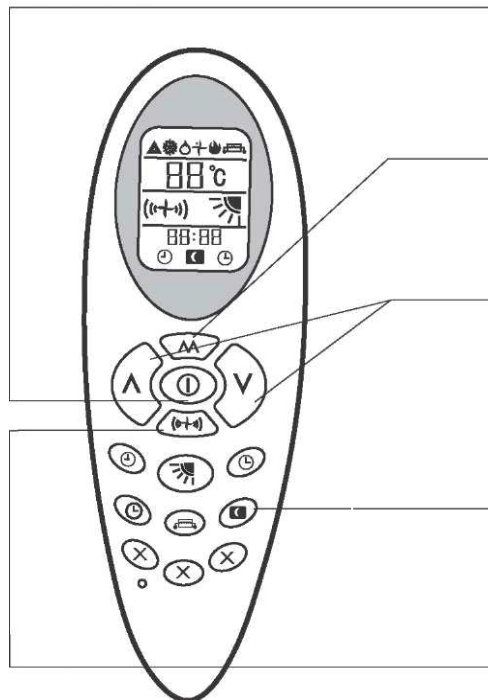

1

Нажмите кнопку **ON/OFF** и включите кондиционер.

2

Нажмите кнопку **MODE** и установите режим охлаждения “❄” / нагрева “☀” (теплого насоса) / авторежим “▲”, кондиционер начнет работать в этом режиме.

3

Нажмите кнопку **UP** “^” или кнопку **DOWN** “v” для того чтобы установить подходящую температуру.

4

Нажмите кнопку **SLEEP** “⏸”, этот значок на дисплее означает, что спящий режим включен. Нажав еще раз, вы отключите спящий режим.

5

Если кондиционер работает в спящем режиме, скорость вентилятора стабильно низкая.

Последовательность действий

3.8 АВТОРЕЖИМ

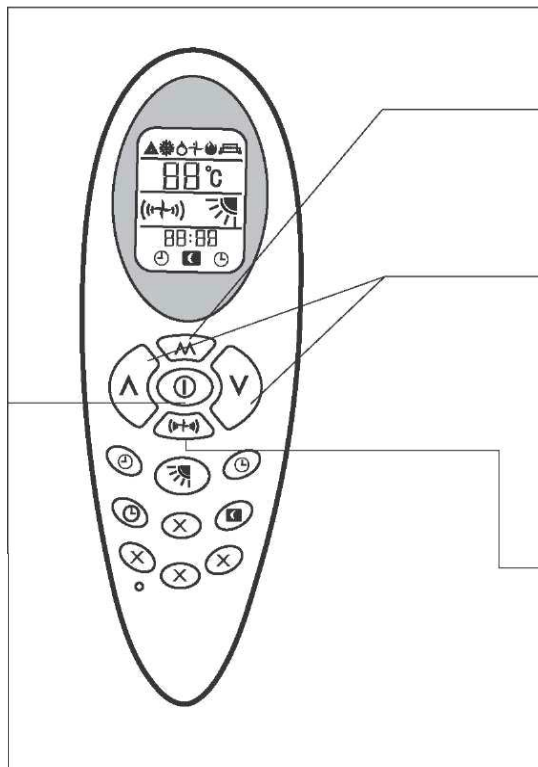

1

Нажмите кнопку **ON/OFF** и включите кондиционер.

2

Нажмите кнопку **MODE** и установите авторежим “▲”, кондиционер начнет работать в этом режиме. (Аварийный режим)

3

Исходя из разницы температуры комнаты и автоматически установленной температуры, выберите необходимый режим (охлаждение, нагрев, вентилятор). Кнопки **UP** “^” и **DOWN** “v” при данном режиме не работают.

Если комнатная температура $\leq 20^{\circ}\text{C}$, используйте режим нагрева.

Если комнатная температура $< 25^{\circ}\text{C}$, используйте режим вентилятора.

4

Нажмите кнопку **FAN SPEED** “((+))” для настройки скорости вентилятора ((+)) - медленная скорость, ((+)) - средняя скорость, ((+)) - высокая скорость, мигающее ((+)) - авторежим.

Авторежим – скорость, полученная в результате разницы между комнатной температурой и настроенной температурой.

5

Нажмите кнопку **ON/OFF**, чтобы выключить кондиционер. В следующее включение кондиционер будет именно в этом режиме.

3. ЭКСПЛУАТАЦИЯ

3.9 РЕЖИМ АВТОМАТИЧЕСКОГО ВЫКЛЮЧЕНИЯ

Последовательность действий

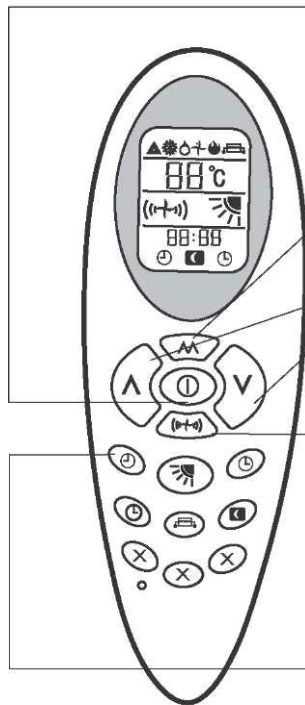

1

Нажмите кнопку **ON/OFF** и включите кондиционер.

2

Нажмите кнопку **MODE** и установите режим, который вам нужен.

3

Нажмите кнопку **UP** "▲" или кнопку **DOWN** "▼" для того чтобы установить подходящую температуру.

4

Нажмите кнопку **FAN SPEED** "+" для настройки скорости, (+) - медленная скорость, ((+)) - средняя скорость, ((+)) - высокая скорость, мигающее ((+)) - авторежим.

5

Нажмите кнопку **TIMER OFF** "⌚" для того, чтобы установить кондиционер в режим автоматического выключения. Нажимая кнопку "▲" повторно, вы увеличиваете количество часов, при нажатии кнопки "▼", увеличивается количество минут. Когда закончится заданное время, кондиционер автоматически отключится. Если нажать кнопку **TIMER OFF** "⌚" повторно, режим автоотключения будет прерван.

3.10 РЕЖИМ АВТОМАТИЧЕСКОГО ВКЛЮЧЕНИЯ

Последовательность действий

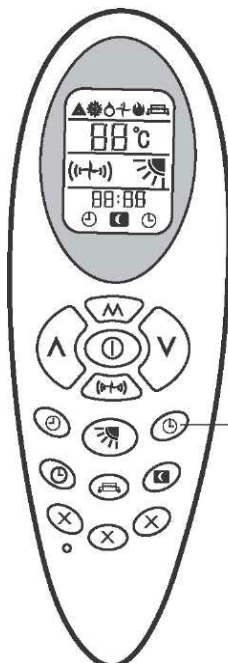

1

Кондиционер выключен.

2

Нажмите кнопку **TIMER ON** "⌚" для того, чтобы установить время автоматического включения кондиционера. Нажимая кнопку "▲" повторно, вы увеличиваете количество часов, при нажатии кнопки "▼", увеличивается количество минут. Настройте режим, температуру, скорость вентилятора и т. д. Когда истечет установленное время, кондиционер автоматически включится. Если нажать кнопку **TIMER ON** "⌚" повторно, режим автовключения будет прерван.

3. ЭКСПЛУАТАЦИЯ

3. 11 ФУНКЦИЯ ЭЛЕКТРОНАГРЕВА

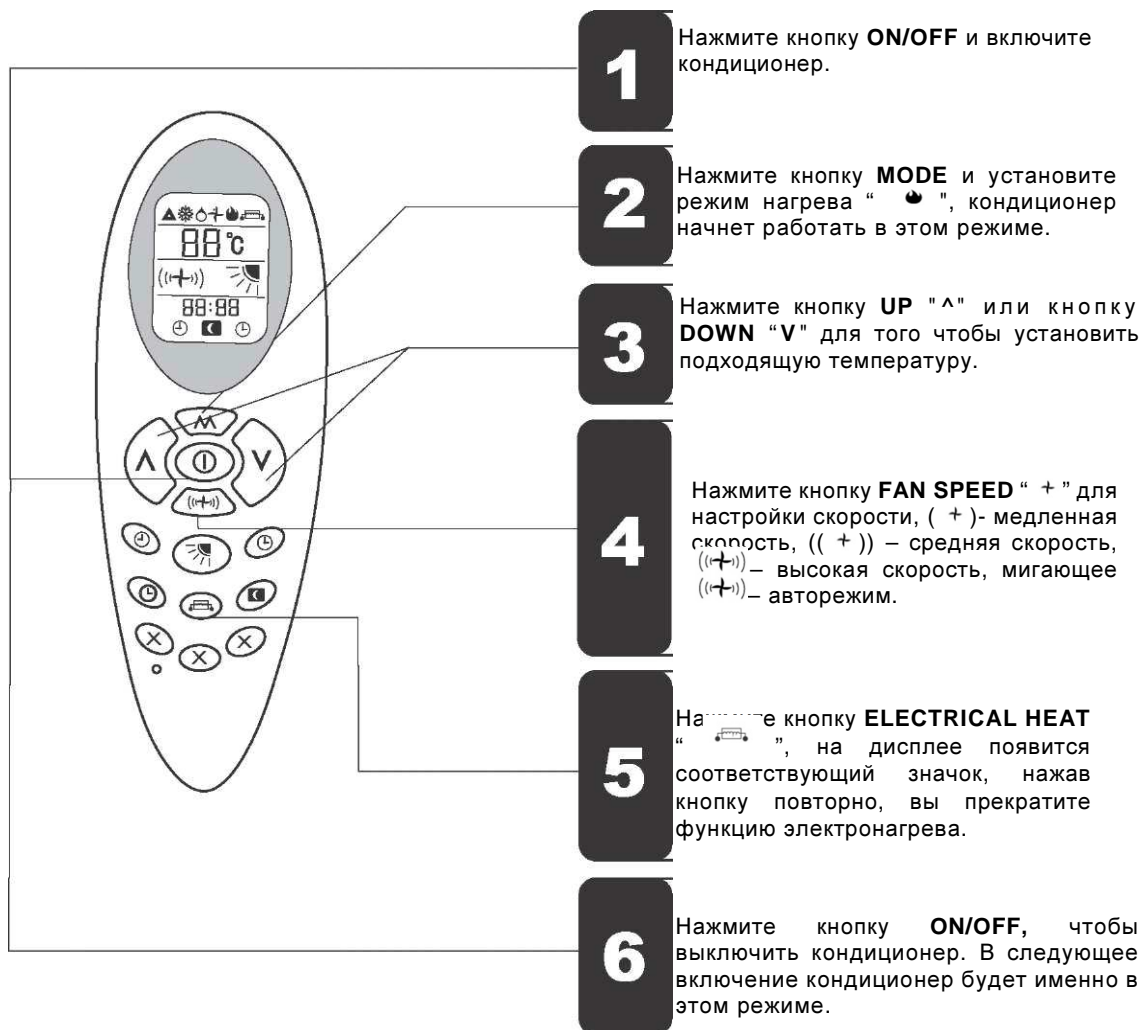

3. ЭКСПЛУАТАЦИЯ

3. 12 ФУНКЦИИ ПАНЕЛИ УПРАВЛЕНИЯ

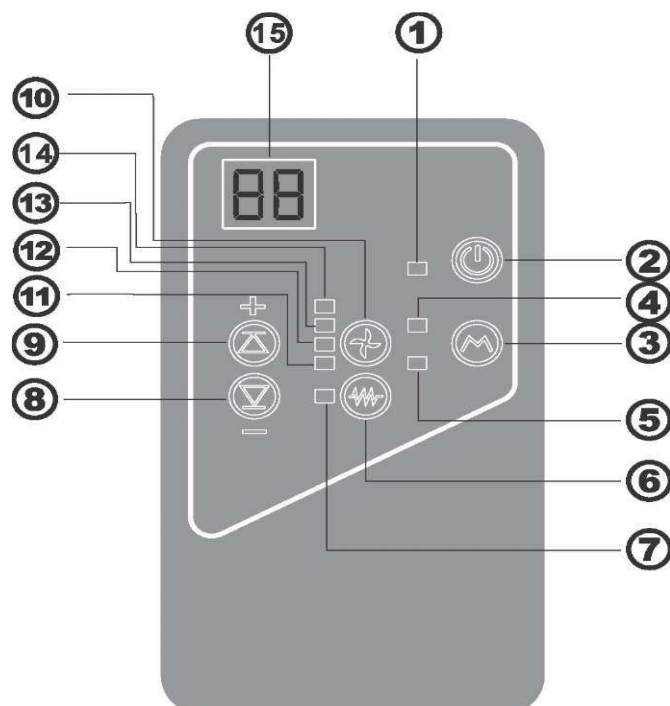

1. RUNNING LED:Индикатор, показывающий рабочее состояние компрессора
2. ON/OFF BUTTON : Кнопка включения/ выключения кондиционера
3. MODE BUTTON : Кнопка настроек кондиционера на какой-либо режим
4. COOLING LED :Индикатор охлаждения
5. HEATING LED : Индикатор нагрева
6. ELECTRICAL HEAT BUTTON: Кнопка включения/ выключения электронагрева
7. ELECTRICAL HEAT LED: Индикатор электронагрева
8. DOWN BUTTON : Кнопка уменьшения температуры и времени
9. UP BUTTON : Кнопка увеличения температуры и времени
10. FAN SPEED BUTTON : Кнопка настроек скорости вентилятора
11. HIGH SPEED LED : Индикатор высокой скорости
12. MIDDLE SPEED LED: Индикатор средней скорости
13. LOW SPEED LED : Индикатор низкой скорости
14. AUTO FAN LED : Индикатор авторежима вентилятора

Если вы устанавливаете режим автоскорости, скорость вентилятора установится, исходя из температуры помещения и настроенной температуры.

Температура комнаты- настроенная температура $>5^{\circ}\text{C}$, высокая скорость.

Температура комнаты- настроенная температура $>3^{\circ}\text{C}$, средняя скорость.

Температура комнаты- настроенная температура $>1^{\circ}\text{C}$, низкая скорость.

15. Температурный дисплей

Дисплей покажет как установочную температуру, так и температуру воздуха в помещении. После урегулирования установочной температуры она высветится на экране 15 раз, затем в течение 70 секунд будет показываться температура в помещении. После дисплей отключится до следующих настроек.

3. ЭКСПЛУАТАЦИЯ

Нажать здесь, чтобы открыть

3.13 СИСТЕМА СВЕЖЕГО ВОЗДУХА

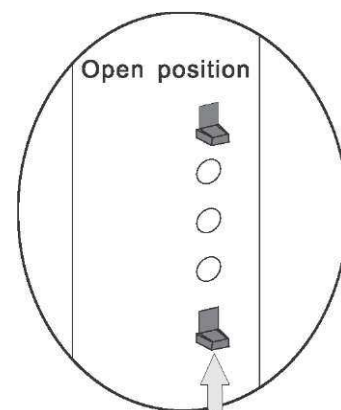
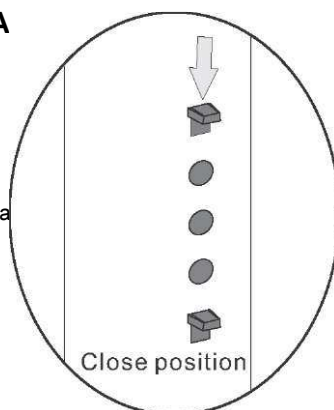

Нажать здесь, чтобы закрыть

При открытой системе свежего воздуха комнату автоматически заполняет чистый и свежий воздух. Вы можете открыть или закрыть систему в любой момент.

При закрытой системе работоспособность кондиционера выше, поэтому рекомендуется оставлять систему закрытой и открывать ее лишь на несколько минут в день.

3.14 УСТАНОВКА И ЗАМЕНА БАТАРЕИ

Откройте крышку отсека для батарей, возьмитесь за крючок и слегка потяните вверх.

Вставьте батареи (AAA, 2шт.), обращая внимание на соблюдение полярности.

Возвратите крышку на место.

Проверка: Если при нажатии кнопки ON/OFF не появляются никакие значки, переустановите батареи.

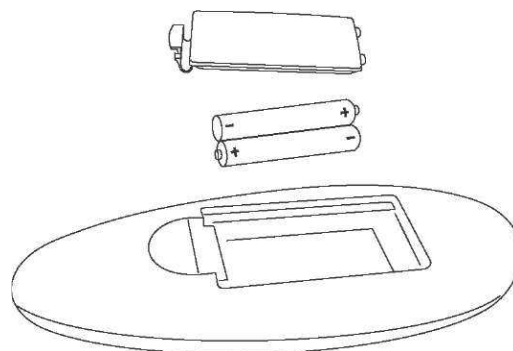

3. ЭКСПЛУАТАЦИЯ

3.15 УХОД ЗА КОНДИЦИОНЕРОМ

(P15,P16,P17,P18)

ОЧИСТКА ФИЛЬТРА:

В целях обеспечения бесперебойной работы кондиционера регулярно очищайте фильтр. Делайте это каждые две недели.

- Отключите кондиционер от электропитания.
- Откройте ручную переднюю панель.
- Возьмитесь за фиксаторы (см. P38), вытащите решетку из отсека (см.P39).
- Промойте решетку (только не в горячей воде),и установите на место только после того, как она полностью высохнет .(см. P40)

ВНИМАНИЕ: Не включайте кондиционер без фильтра, так как это может серьезно повредить кондиционер.

УХОД ЗА НАРУЖНЕЙ ПОВЕРХНОСТЬЮ:

- Отключите кондиционер от электропитания.
- Протирайте внешнюю поверхность только влажной тряпкой.
- Не используйте абразивные средства или растворители, так как это может повредить поверхность.
- Не используйте чрезмерно мокрые тряпку или губку, так как влага может повредить кондиционер

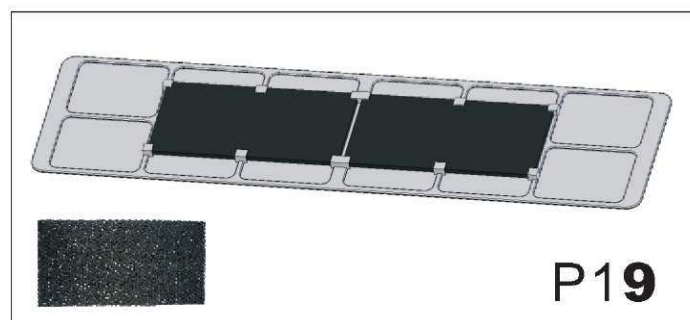
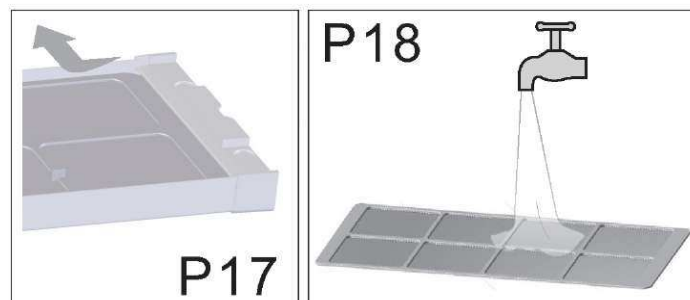

ФИЛЬТР С АКТИВИРОВАННЫМ УГЛЕМ

Прибор может содержать фильтр с активированным углем, в функции которого входит помимо уничтожения суспендированного вещества (что делает обычный механический фильтр) и ликвидирование всяких примесей, таких как свободный хлор, запахи, запахи красящих и токсических веществ, что трудно происходит при использовании общепринятых методов. При использовании фильтра с активированным углем воздух будет свежим и безвредным для здоровья.

Рекомендуется менять их каждые три месяца, так как невозможно мыть или очищать их.

3. ЭКСПЛУАТАЦИЯ

МЕСТОНАХОЖДЕНИЕ ЭЛЕКТРОНАГРЕВАТЕЛЯ

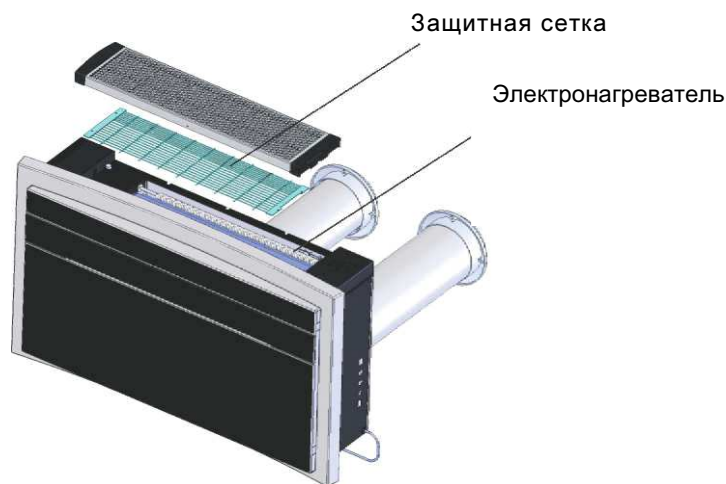

Электронагреватель находится в верхней части прибора. Он покрыт защитной сеткой.

3.16 ВОЗМОЖНЫЕ НЕИСПРАВНОСТИ И МЕТОДЫ ИХ УСТРАНЕНИЯ

ВОЗМОЖНЫЕ НЕИСПРАВНОСТИ

- Кондиционер не работает.
- Кондиционер не охлаждает помещение.
- Посторонний запах в помещении. Подтекание кондиционера.
- Пульт дистанционного управления не работает.
- Кондиционер не работает в течение 3-х минут, когда включают его.

МЕТОДЫ УСТРАНЕНИЯ НЕИСПРАВНОСТЕЙ

1. Неверная настройка таймера. /Проверьте
2. Проблемы с электропитанием. /Обратитесь в сервис центр.
3. Фильтр загрязнен. / Прочистите его.

4. Температура в помещении слишком высока./ Дождитесь снижения температуры.

5. температура не правильно установлена./ Проверьте.

6. Решетки закупорены./ Удалите возможные помехи.

- Сырость в помещении, исходящая от стен, ковров, мебели и тому подобное.

- Неверная установка кондиционера.

- Неверное подсоединение дренажного шланга.

- Использованные батареи.

- Неверная установка батарей в пульт дистанционного управления.

- Защита кондиционера. Подождите 3 минуты, и кондиционер заработает вновь.

Если шнур питания поврежден, следует немедленно заменить его, вызвав специалиста, во избежание возникновения всевозможных рисков.

Максимальная рабочая температура кондиционера: (max охлаждение: снаружи DB43°C/WB26°C ,внутри DB32°C/WB23°C; min нагрев: снаружи DB 5°C/WB 6°C , внутри Db20°C)

Данный прибор не предназначен для использования людьми (включая детей) с ограниченными умственными или физическими недостатками, или с недостатком знаний и опыта, без присмотра

. Не разрешайте детям играть с прибором.



Утилизация старого оборудования

1. Символ на устройстве, изображающий перечеркнутое мусорное ведро на колесах, означает, что на данное изделие распространяется Директива 2006/95/EC.
2. Электрические и электронные устройства должны утилизироваться не вместе с бытовым мусором, а через специальные места, указанные правительственными или местными органами власти.
3. Правильная утилизация старого оборудования поможет предотвратить потенциально вредное воздействие на окружающую среду и здоровье человека.
4. Для получения сведений о старом оборудовании обратитесь в администрацию города, службу, занимающуюся утилизацией или в магазин, где был приобретен продукт

